

2024年度 学校総合体育大会 南部地区予選会 男子シングルス

シングルス順位対戦表  
1~24位(フィードイン)

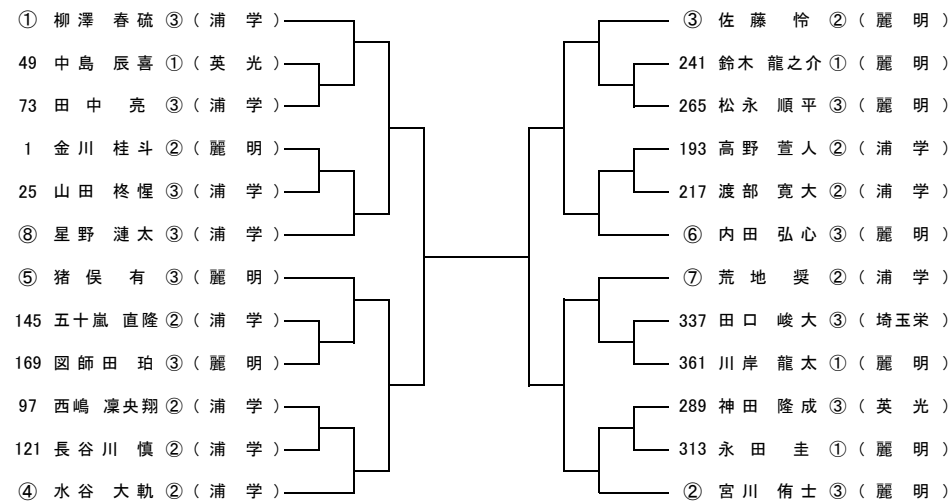

(ドロー番号)  
↓ 3・4位 準決勝敗者戦

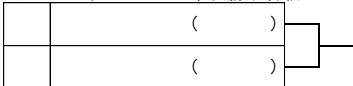

(ドロー番号)  
↓ 5~8位 4R敗者戦

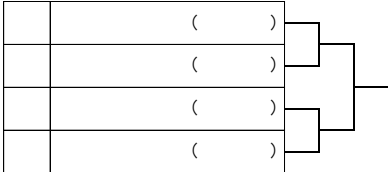

(ドロー番号)  
↓ 7・8位

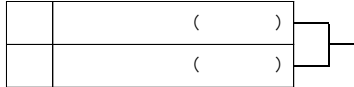

(ドロー番号)  
↓ 9~16位 3R敗者戦

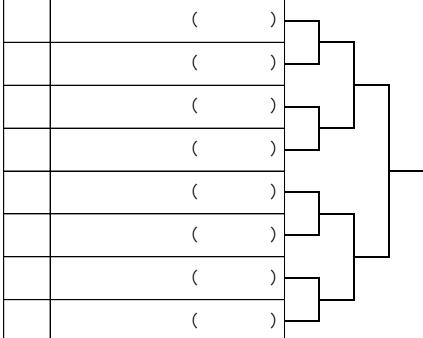

(ドロー番号)  
↓ 11・12位

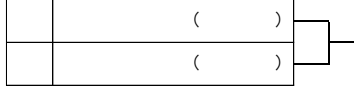

(ドロー番号)  
↓ 13~16位

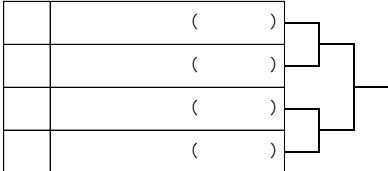

(ドロー番号)  
↓ 15・16位

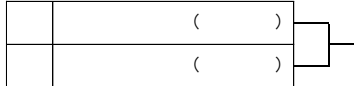

2024年度 学校総合体育大会 南部地区予選会 男子シングルス

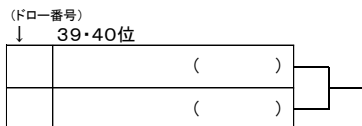
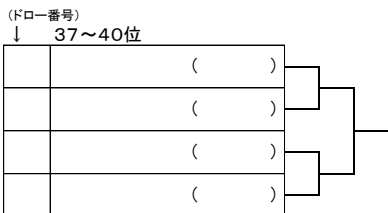
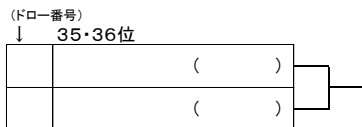
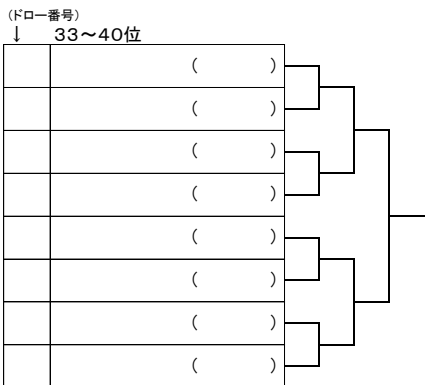
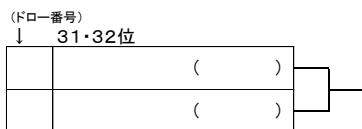
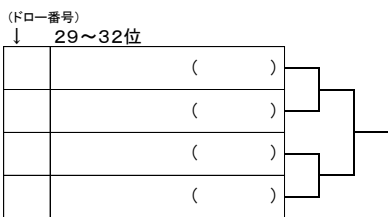
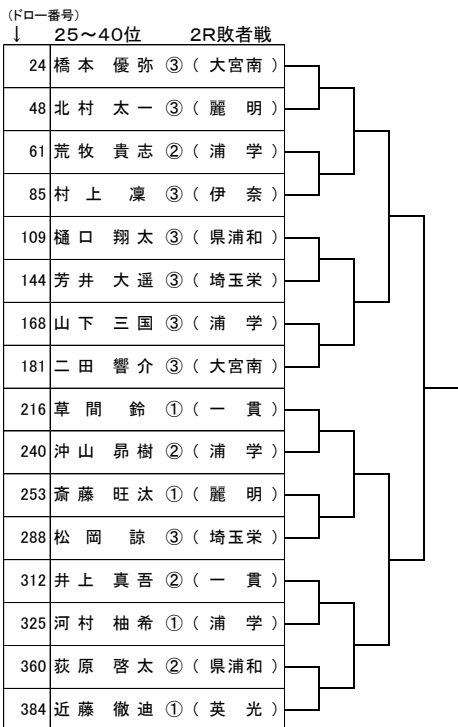
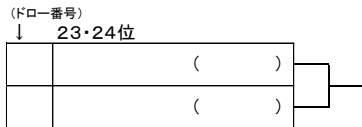
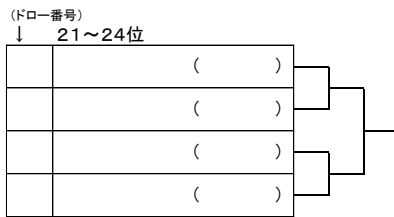
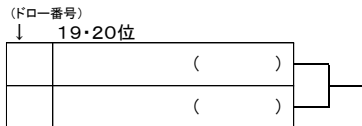
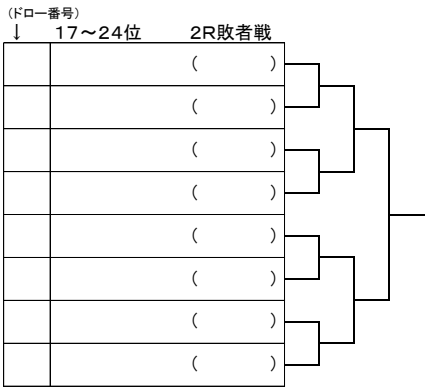

2024年度 学校総合体育大会 南部地区予選会 男子シングルス

(ドロー番号)  
↓ 41~56位 (コンソレ)

13	楠田 悠翔 ② (埼玉栄)
31	瀧上 映斗 ② (川口北)
55	森本 翔太郎 ③ (伊奈)
96	村上 慧 ③ (与野)
120	須藤 佑啓 ② (麗明)
136	渋谷 好隆 ③ (与野)
154	溝呂木 友亜 ① (麗明)
192	室園 和真 ① (英光)
205	増田 隼人 ② (伊奈)
229	磯 光輝 ③ (栄北)
264	大畑 響輝 ② (埼玉栄)
277	阿曾 琉大 ② (大宮北)
301	加藤 駿哉 ③ (与野)
336	中嶋 俊英 ③ (埼玉栄)
349	高瀬 駿 ③ (伊奈)
373	粕谷 真夢 ③ (伊奈)

(ドロー番号)  
↓ 43・44位

( )	( )
( )	( )

(ドロー番号)  
↓ 45~48位

( )	( )
( )	( )
( )	( )
( )	( )

(ドロー番号)  
↓ 47・48位

( )	( )
( )	( )

(ドロー番号)  
↓ 49~56位

( )	( )
( )	( )
( )	( )
( )	( )
( )	( )
( )	( )
( )	( )
( )	( )

(ドロー番号)  
↓ 51・52位

( )	( )
( )	( )

(ドロー番号)  
↓ 53~56位

( )	( )
( )	( )
( )	( )
( )	( )

(ドロー番号)  
↓ 55・56位

( )	( )
( )	( )