

2024年度 学校総合体育大会 南部地区予選会 女子シングルス

女子シングルス順位対戦表
1~24位(フィードイン)

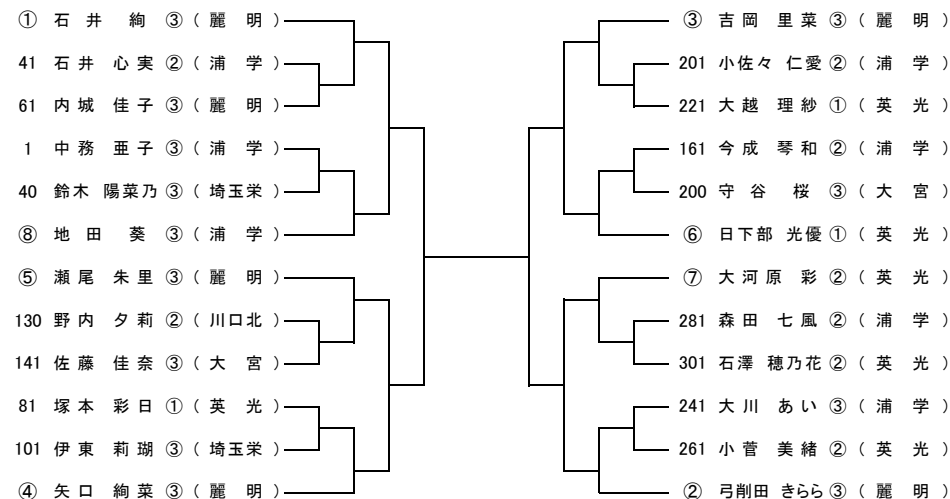

(ドロ-番号)
↓ 3・4位 準決勝敗者戦

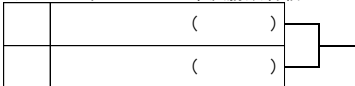

(ドロ-番号)
↓ 5~8位 4R敗者戦

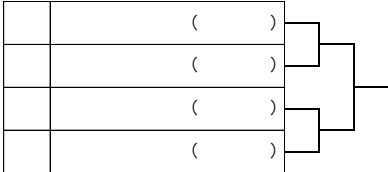

(ドロ-番号)
↓ 7・8位

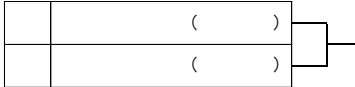

(ドロ-番号)
↓ 9~16位 3R敗者戦

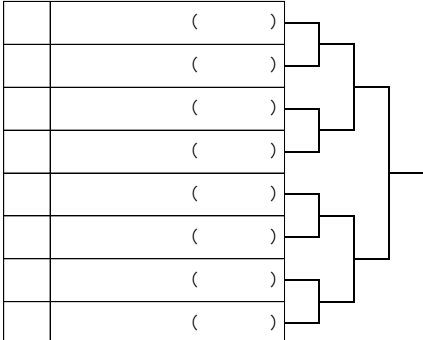

(ドロ-番号)
↓ 11・12位

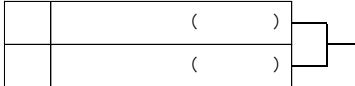

(ドロ-番号)
↓ 13~16位

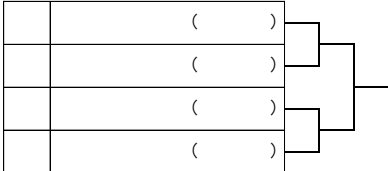

(ドロ-番号)
↓ 15・16位

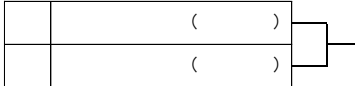

2024年度 学校総合体育大会 南部地区予選会 女子シングルス

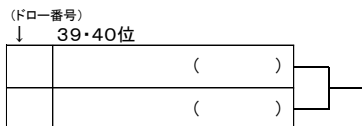
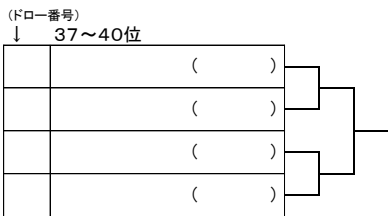
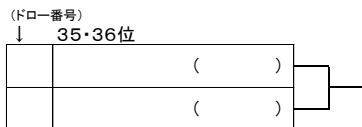
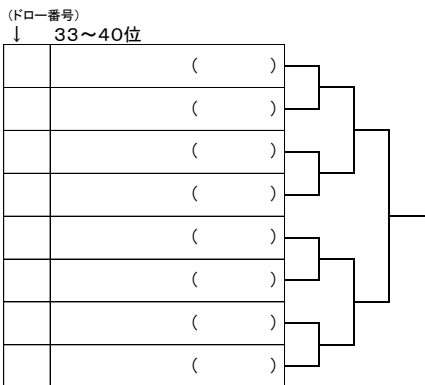
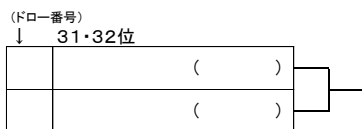
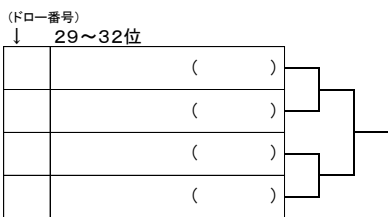
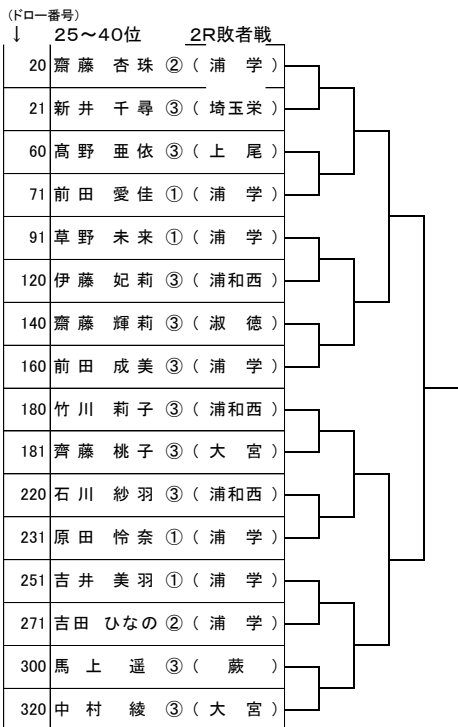
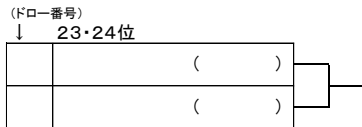
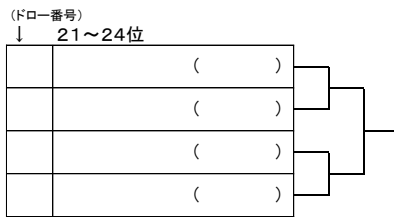
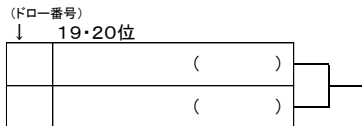
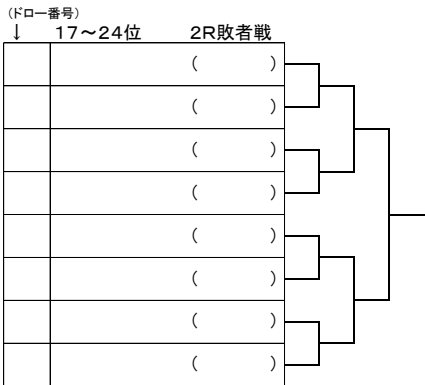

2024年度 学校総合体育大会 南部地区予選会 女子シングルス

(ドロー番号)
↓ 41~56位 (コンソレ)

7	大澤 由奈 ① (栄東)
26	今泉 優香 ③ (光陵)
50	式部 彩花 ③ (浦和西)
80	仲田 菩乃果 ③ (市浦和)
100	佐藤 遥 ② (川口北)
111	真田 有理 ② (淑徳)
121	橋本 李花 ② (一貫)
146	大塚 莉奈 ② (明の星)
171	溝口 心渚 ② (上尾)
190	飯塚 穂花 ③ (岩槻)
210	大塚 紗也夏 ③ (南稜)
230	西 心菜 ① (開智)
260	古巣 真帆 ② (埼玉栄)
280	干潟 芽衣 ③ (上尾)
290	高松 わかな ③ (岩槻)
311	原 帆乃加 ③ (埼玉栄)

(ドロー番号)
↓ 43・44位

()	()
()	()

(ドロー番号)
↓ 45~48位

()	()
()	()
()	()
()	()

(ドロー番号)
↓ 47・48位

()	()
()	()

(ドロー番号)
↓ 49~56位

()	()
()	()
()	()
()	()
()	()
()	()
()	()
()	()

(ドロー番号)
↓ 51・52位

()	()
()	()

(ドロー番号)
↓ 53~56位

()	()
()	()
()	()
()	()

(ドロー番号)
↓ 55・56位

()	()
()	()