

# 2023年度 新人大会南部地区大会2次予選 男子シングルス

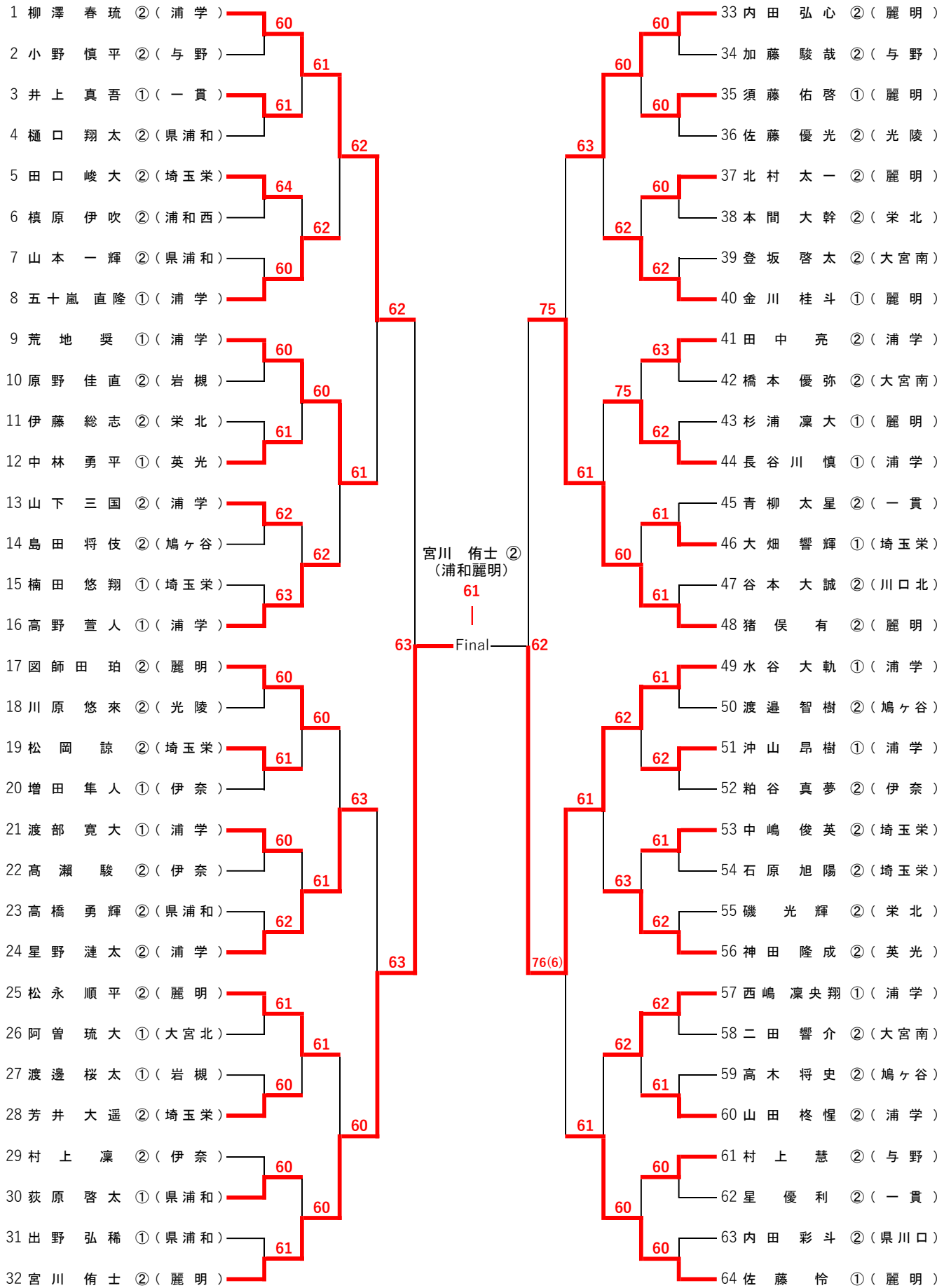

3・4位

- 1 柳澤 春琉 ②(浦学) — 61
- 48 猪俣 有 ②(麗明) —

5~8位

- 9 荒地 奨 ①(浦学) — 64
- 24 星野 漣太 ②(浦学) — 76(5)
- 33 内田 弘心 ②(麗明) — W.O
- 64 佐藤 怜 ①(麗明) —

7・8位

- 24 星野 漣太 ②(浦学) — W.O
- 64 佐藤 怜 ①(麗明) —

9~16位

- 8 五十嵐 直隆 ①(浦学) — 62
- 16 高野 萱人 ①(浦学) — 76(5)
- 17 関師田 珀 ②(麗明) — 63
- 25 松永 順平 ②(麗明) — 62
- 40 金川 桂斗 ①(麗明) — 64
- 44 長谷川 慎 ①(浦学) — 62
- 56 神田 隆成 ②(英光) — 62
- 57 西嶋 凜央翔 ①(浦学) —

11・12位

- 17 関師田 珀 ②(麗明) — W.O
- 57 西嶋 凜央翔 ①(浦学) —

13~16位

- 8 五十嵐 直隆 ①(浦学) — 63
- 25 松永 順平 ②(麗明) — 63
- 44 長谷川 慎 ①(浦学) — 60
- 56 神田 隆成 ②(英光) —

15・16位

- 8 五十嵐 直隆 ①(浦学) — 63
- 56 神田 隆成 ②(英光) —

17~32位

- 3 井上 真吾 ①(一貫) — 62
- 5 田口 峻大 ②(埼玉栄) — 63
- 12 中林 勇平 ①(英光) — 63
- 13 山下 三国 ②(浦学) — 62
- 19 松岡 諒 ②(埼玉栄) — 61
- 21 渡部 寛大 ①(浦学) — 62
- 28 芳井 大遥 ②(埼玉栄) — 61
- 30 荻原 啓太 ①(県浦和) — 64
- 35 須藤 佑啓 ①(麗明) — 60
- 37 北村 太一 ②(麗明) — 62
- 41 田中 亮 ②(浦学) — 62
- 46 大畑 響輝 ①(埼玉栄) — 64
- 51 冲山 昂樹 ①(浦学) — 64
- 53 中嶋 俊英 ②(埼玉栄) — 64
- 60 山田 柊惺 ②(浦学) — 62
- 61 村上 慧 ②(与野) —

19・20位

- 5 田口 峻大 ②(埼玉栄) — 61
- 60 山田 柊惺 ②(浦学) —

21~24位

- 13 山下 三国 ②(浦学) — 75
- 30 荻原 啓太 ①(県浦和) — 62
- 37 北村 太一 ②(麗明) — 62
- 51 冲山 昂樹 ①(浦学) —

23・24位

- 13 山下 三国 ②(浦学) — 61
- 51 冲山 昂樹 ①(浦学) —

25~32位

- 3 井上 真吾 ①(一貫) — 61
- 12 中林 勇平 ①(英光) — 60
- 19 松岡 諒 ②(埼玉栄) — 64
- 28 芳井 大遥 ②(埼玉栄) — 62
- 35 須藤 佑啓 ①(麗明) — 62
- 46 大畑 響輝 ①(埼玉栄) — 64
- 53 中嶋 俊英 ②(埼玉栄) — 64
- 61 村上 慧 ②(与野) —

27・28位

- 12 中林 勇平 ①(英光) — 75
- 53 中嶋 俊英 ②(埼玉栄) —

29~32位

- 3 井上 真吾 ①(一貫) — 64
- 19 松岡 諒 ②(埼玉栄) — 62
- 35 須藤 佑啓 ①(麗明) — 64
- 61 村上 慧 ②(与野) —

31・32位

- 19 松岡 諒 ②(埼玉栄) — 63
- 35 須藤 佑啓 ①(麗明) —

33~64位

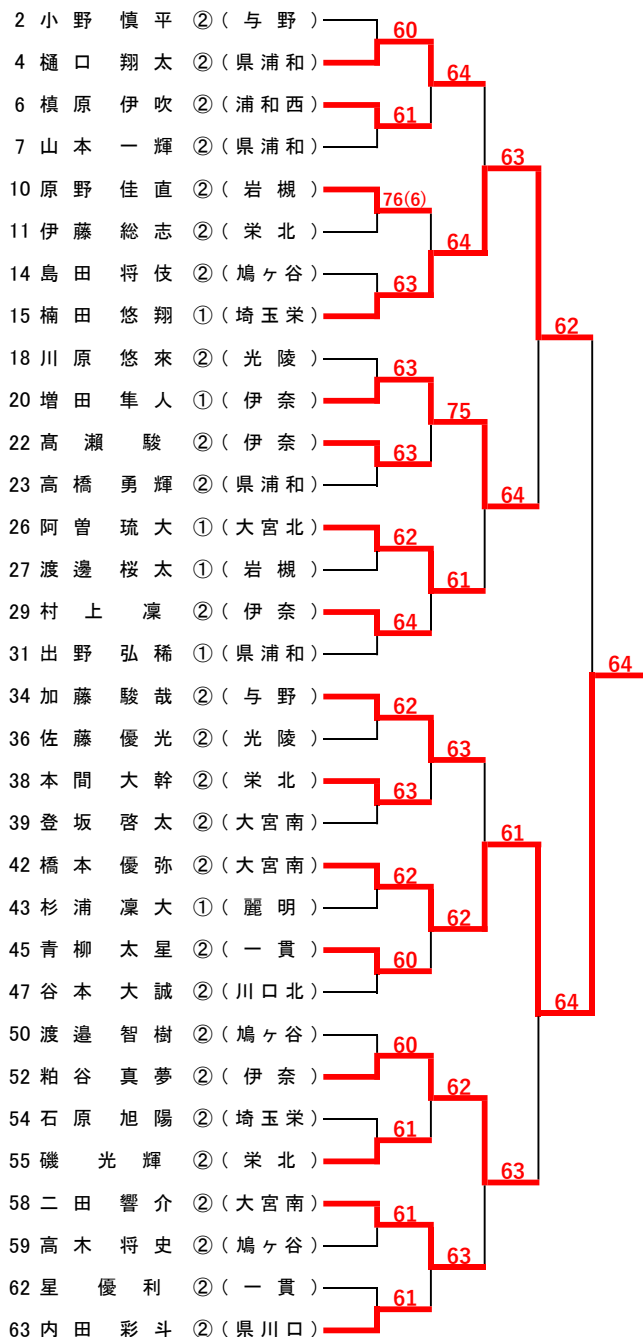

35・36位

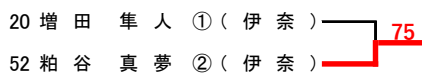

37~40位

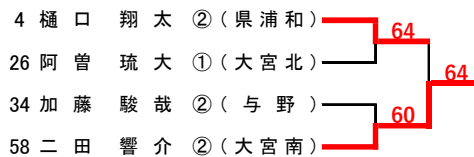

39・40位

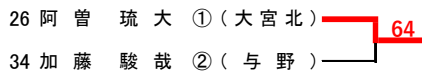

41~48位

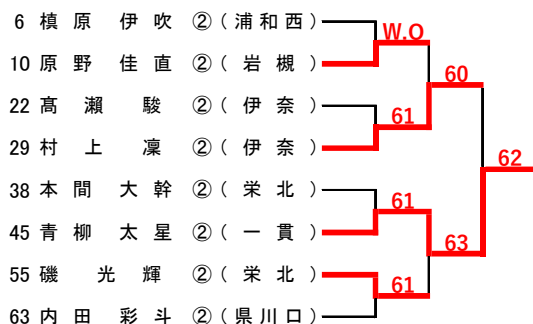

43・44位

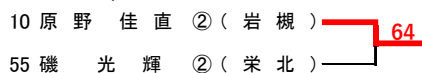

45~48位



47・48位

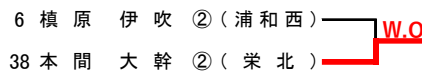

49~64位

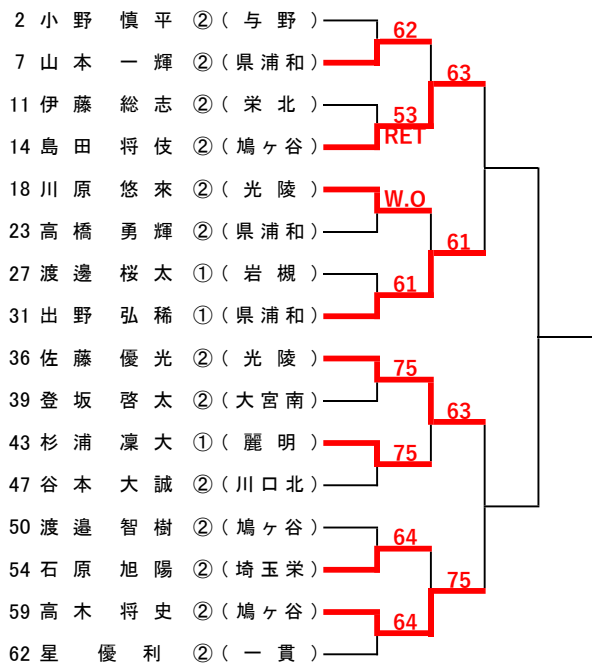

51~52位

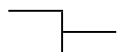

53~56位

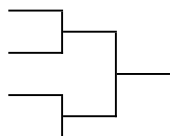

55~56位

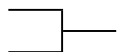

57~64位



59~60位



61~64位

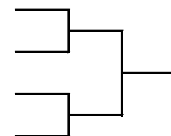

63~64位

